

Схема сборки шкафа-колонки низкого TLC 42

Габариты: 426 x 430 x 796

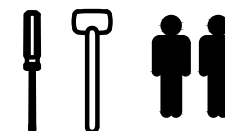

Листов 2



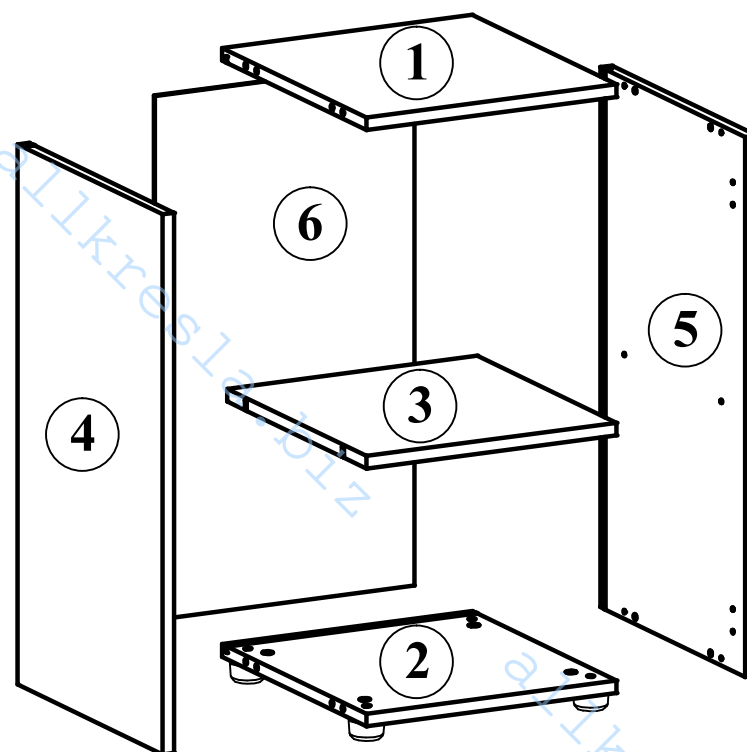







Лист 1



Комплектация деталей:

- | | | |
|----|-------------------------------|------|
| 1. | Стенка горизонтальная верхняя | 1 шт |
| 2. | Стенка горизонтальная нижняя | 1 шт |
| 3. | Полка | 1 шт |
| 4. | Стенка боковая левая | 1 шт |
| 5. | Стенка боковая правая | 1 шт |
| 6. | Стенка задняя | 1 шт |

Комплектация фурнитуры:

а	 8 шт.	е	 4 шт.
б	 8 шт.	ж	 14 шт.
в	 8 шт.	и	 4 шт.
г	 8 шт.	к	 12 шт.
д	 4 шт.	м	 1 шт.





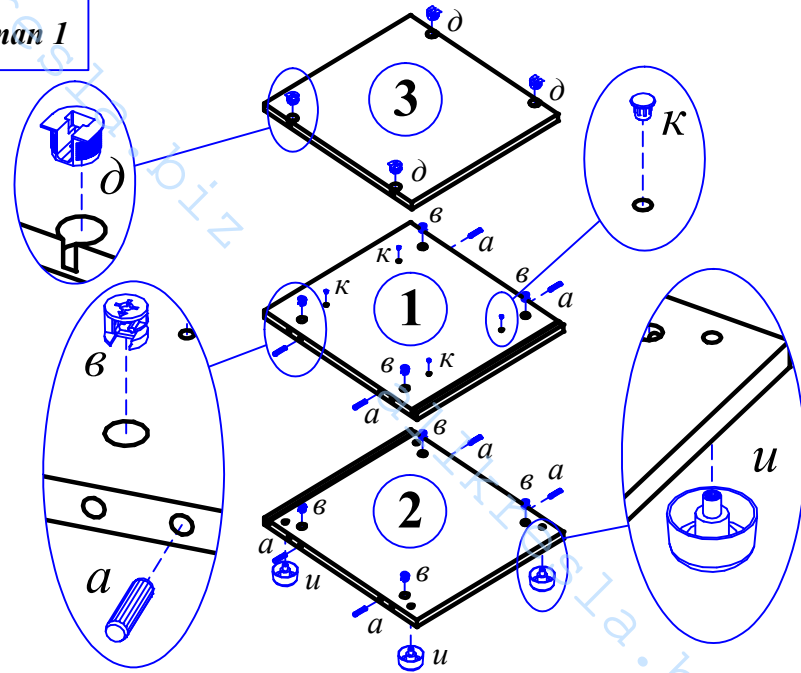

ВНИМАНИЕ!!!

Предприятие-изготовитель оставляет за собой право вносить изменения в конструкцию и применять фурнитуру, отличающуюся от указанной в схеме сборки, но не ведущие к ухудшению качества и кардинальному изменению внешнего вида изделия.

TLC 42



Этап 1

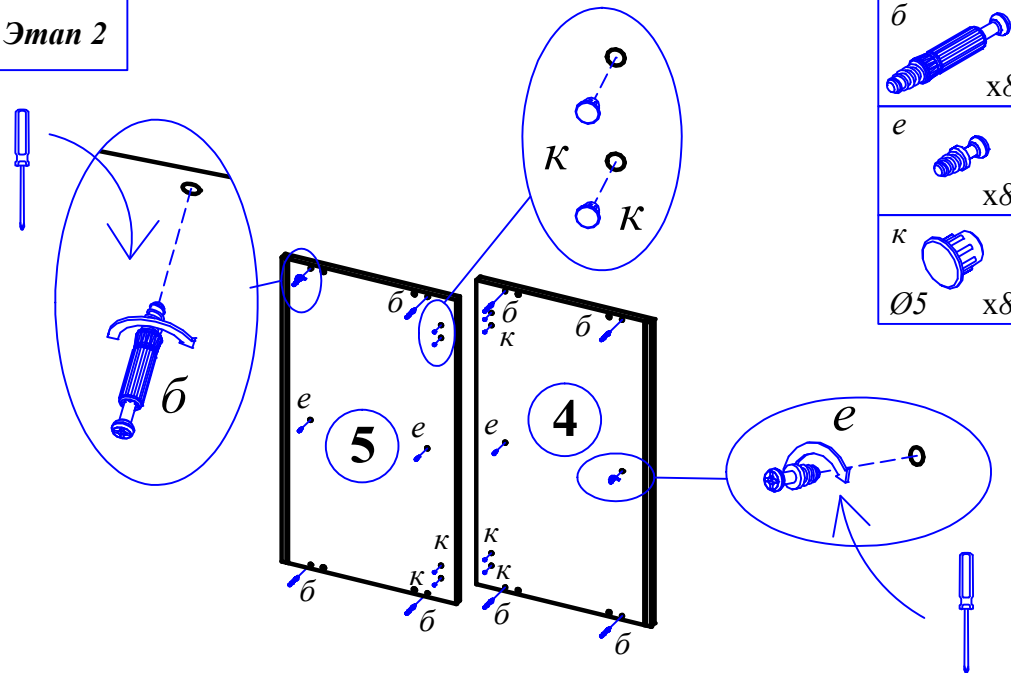

- a  x8
- b  x8
- d  x4
- u  x4
- h-27  x4
- к  Ø5 x4

Этап 2



- б  x8
- е  x8
- к  Ø5 x8

Этап 3

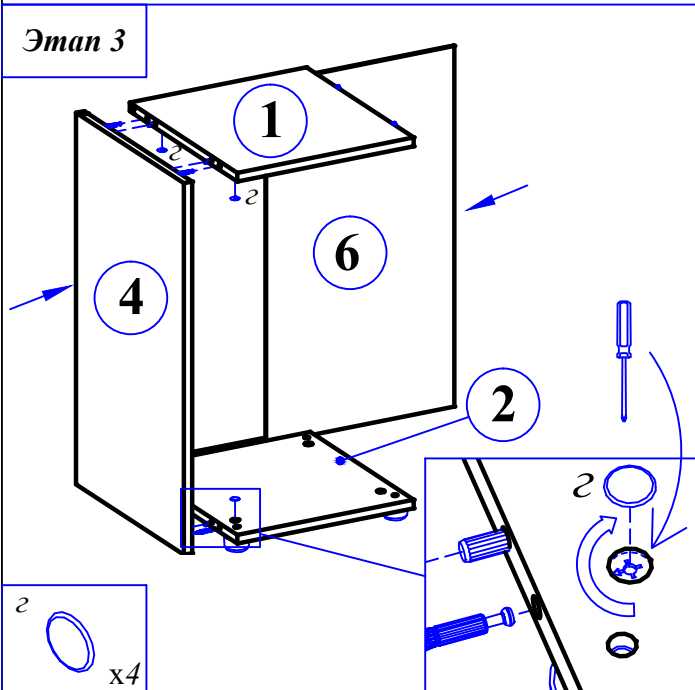

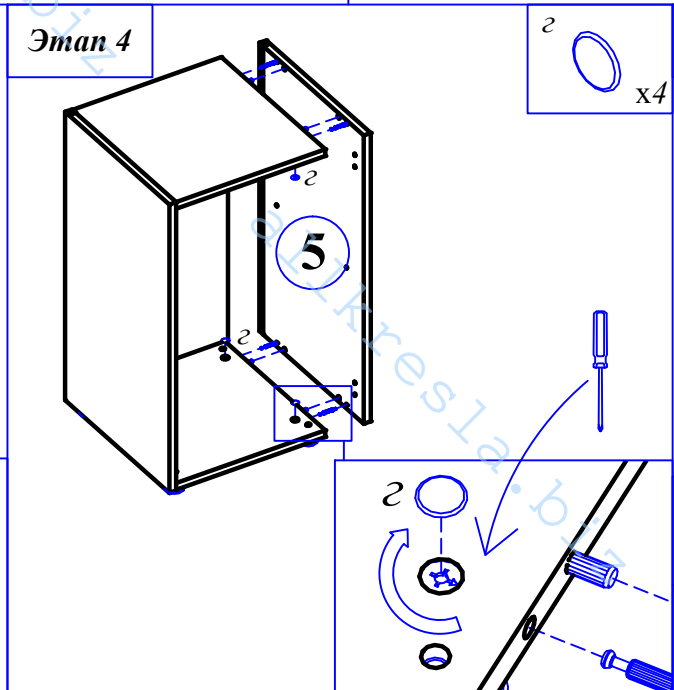

Этап 4

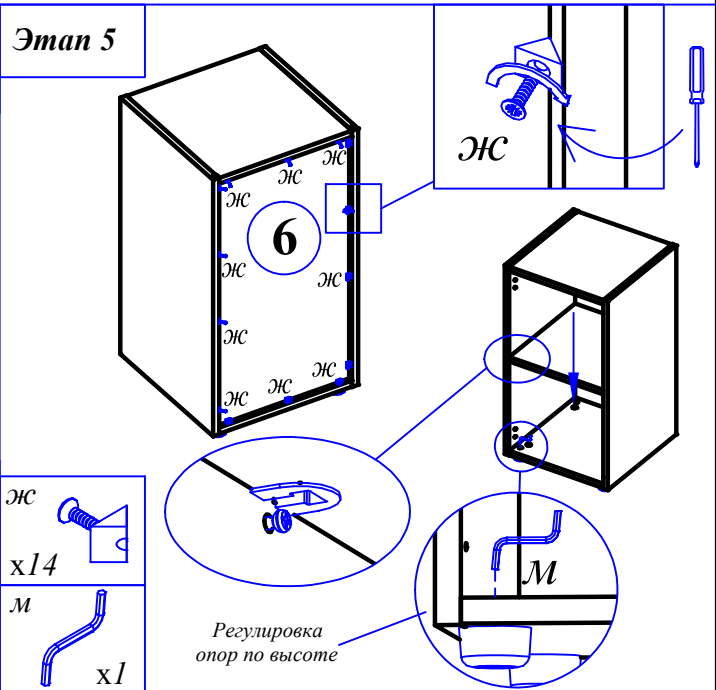

Этап 5



- ЖС  x14
- М  x1